

DIN/ISO/EN
(ISO/EN)

Genormte Verbindungselemente

Standardized fasteners

DIN 1592
DIN 1593
DIN 1596
DIN 1597

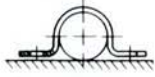

Rohrschellen, Bockschellen
Pipe clips



Rohr-Befestigungen, Rohr-Lager
Pipe fixings



EN 1661
(DIN 6923)

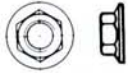

Sechskantmutter mit Flansch
Hexagon flange nuts

EN 1662
EN 1665
(DIN 6921)
(DIN 6922)



Sechskantschrauben mit Flansch,
leichte Reihe, schwere Reihe
Hexagon flange bolts, small series, heavy series

EN 1663
EN 1666
(DIN 6926)



Sechskantmutter mit Klemmteil und Flansch,
nichtmetallischer Einsatz,
Regelgewinde, Feingewinde
Prevailing torque type hex. nuts with flange,
with non-metallic insert, course thread, fine thread

EN 1664
EN 1667
(DIN 6927)



Sechskantmutter mit Klemmteil und Flansch,
Ganzmetallmutter,
Regelgewinde, Feingewinde
Prevailing torque type – all-metal hexagon nuts with flange,
course thread, fine thread



NORD-LOCK-Keilsicherungsmutter (Artikel 88232)
NORD-LOCK-selflocking nuts

DIN 1804



Nutmutter
Slotted round nuts for hook-spanner



Nutmutter mit Klemmring GUA/GUK/GUP
FINE-U-Nut
Self locking collars with locking insert

DIN 1816

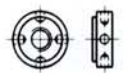

Kreuzlochmutter
Round nuts with set pin holes

ISO 2009
(DIN 963)



Senkschrauben mit Schlitz
Slotted countersunk head screws

ISO 2010
(DIN 964)



Linsensenkschrauben mit Schlitz
Slotted raised countersunk head screws

DIN 2093



Tellerfedern
Disc springs



TECKENTRUP-Tellerspannscheiben
TECKENTRUP-disc spring washers

ISO 2338
(DIN 7)

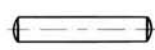

Zylinderstifte
Parallel pins

Stahl	Stahl mit Überzug	Nicht-rostende Stähle	Ms, Cu, Al, Ti, Kunststoff
St	galZn feuerZn geprimert	A2-A5	
St	galZn feuerZn	A2-A5	
8 10 12	galZn flZn galNi	A2 A4	
8.8 10.9	galZn flZn	A2 A4	
8 10 12	galZn flZn galNi	A2 A4	
8 10 12	galZn flZn galNi	A2 A4	
10	flZn		
St		A2-A5	
St	galZn		
St			
4.8 5.8	galZn galNi galCr	A1-A5	Ms Cu-Leg Al K
4.8 5.8	galZn galNi galCr	A1-A5	Ms Cu-Leg Al K
FSt	mechZn flZn	1.4310 1.4568 1.4122	Bronze
FSt	mechZn flZn	1.4568	
St		A1-A5	Ms
Steel	Steel plated	Stainless steel	Ms, Cu, Al, Ti, Plastics

① Norm cancelled without replacement

③ With quality test certificate 3.1/3.2 according to EN 10204

② Steel construction fasteners according to DIN 18880/EN 1090

④ To be used according to AD/TRD rules

DIN/ISO/EN
(ISO/EN)

**Genormte
Verbindungselemente**

Standardized fasteners

ISO 2339
(DIN 1)



Kegelstifte
Taper pins

ISO 2341
(DIN 1444)

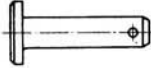

Bolzen mit Kopf
Clevis pins with head

ISO 2342
(DIN 427)



Schachtschrauben mit Schlitz und Kegelkuppe
Slotted grub screws with chamfered end

DIN 2509



Schraubenbolzen
Double end studs with full shank

DIN 2510
③ ④

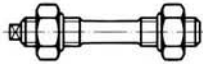

Schraubenbolzen mit Dehnschaft
Double end studs with reduced shank (waisted studs),
with certificate

DIN 2510
③ ④



Sechskantmuttern für Schraubenbolzen
Hexagon nuts for waisted studs

DIN 2510
③ ④



Kapselmuttern für Schraubenbolzen
Hexagon cap nuts with extension sleeve

DIN 2510
③ ④



Dehnhülsen für Schraubenbolzen
Extension sleeves

ANSI



Gewindebolzen mit Sechskantmuttern
Stud bolts with hexagon nuts

DIN 3015
DIN 3016



Halterungs-Schellen
Schellen in Blockform
Fastening clamps, block clamps

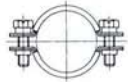

DIN 3017

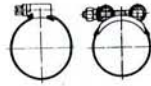

Schlauchschellen
Hose clamps

DIN 3090 ①
(→DIN 6899)

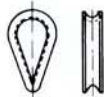

Kauschen
Thimbles

DIN 3220
DIN 3319



Handräder, flach, gekröpft
Machine handles

DIN 3404
DIN 3405



Flachschmiernippel, Trichter-Schmiernippel
Lubricating nipples, button head, cupped type

DIN 3567



Rohrschellen
Shackles for conduits (pipe brackets)



Rohrschellen mit schalldämmender Einlage
~ DIN 4109
Shackles (pipe brackets) with sound deadening insert



Rohrhalterungen, Rohr-Abhängungen
Pipe fixings

Stahl	Stahl mit Überzug	Nicht-rostende Stähle	Ms, Cu, Al, Ti, Kunststoff
St		A1-A5	Ms
St	galZn feuerZn flZn	A1-A5	Ms Al
14 H	galZn	A1-A5	Ms
5.6			
Werkst. → DIN 267-13		Werkst. → DIN 267-13	
Werkst. → DIN 267-13		Werkst. → DIN 267-13	
Werkst. → DIN 267-13		Werkst. → DIN 267-13	
Werkst. → DIN 267-13		Werkst. → DIN 267-13	
5.6 8.8 ASTM AISI, BS	galZn feuerZn flZn PTFE	A2 A4 ASTM AISI, BS	
St Guß GG20	galZn	1.4016 A2 A4	Al K
St	galZn	1.4301 1.4436	
St	galZn feuerZn	A4	
St	galZn	1.4016 1.4301 1.4401 1.4436 1.4571	
St	galZn	A2 A4	Ms
St	galZn feuerZn geprimert	A2 A4	
St	galZn	A2 A4	
St	galZn feuerZn flZn	A2 A4	
Steel	Steel plated	Stainless steel	Ms, Cu, Al, Ti, Plastics

① Norm ersatzlos zurückgezogen
② Stahlbau-Verbindungen nach DIN 18800/EN 1090

③ Mit Prüfbescheinigung 3.1/3.2 nach EN 10204
④ Für den Einsatz nach AD-/TRD-Regelwerken

DIN/ISO/EN
(ISO/EN)

Genormte Verbindungselemente

Standardized fasteners

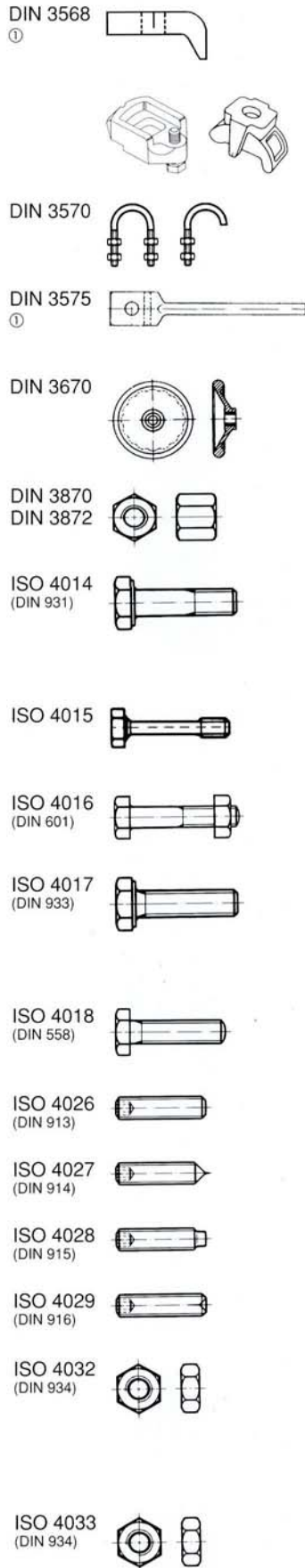

Klemmplatten
Clamping plates

LINDAPTER-Klemmelemente
LINDAPTER-bolt adapters

Rundstahlbügel (Rohrbügel)
Stirrup bolts (U-bolts)

Hängeanker mit Anschweißende für Rohrleitungs-Aufhängungen
Suspensions anchors for pipes

Scheibenhandräder
Machine handles

Überwurfmuttern
Sleeve nuts

Sechskantschrauben mit Schaft
Hexagon bolts

Sechskantschrauben mit Schaft-Ø ~ Flanken-Ø
Hexagon head bolts, reduced shank

Sechskantschrauben mit Schaft
Hexagon bolts

Sechskantschrauben mit Gewinde bis Kopf
Hexagon head screws

Sechskantschrauben mit Gewinde bis Kopf
Hexagon head screws

Gewindestifte mit Innensechskant u. Kegelkuppe
Hexagon socket set screws with flat point

Gewindestifte mit Innensechskant und Spitze
Hexagon socket screws with cone point

Gewindestifte mit Innensechskant und Zapfen
Hexagon socket screws with full dog point

Gewindestifte mit Innensechskant u. Ringschneide
Hexagon socket set screws with cup point

Sechskantmuttern, Typ 1, Regelgewinde
Hexagon nuts, style 1

Sechskantmuttern, Typ 2, Regelgewinde
Hexagon nuts, style 2

Stahl	Stahl mit Überzug	Nicht-rostende Stähle	Ms, Cu, Al, Ti, Kunststoff
St 37	galZn flZn		
Temperguß	galZn feuerZn		
St	galZn feuerZn	A2 A4	Ms
St 37	galZn		Al
St	galZn flZn	A1-A5	Ms
5.6 ④ 8.8 10.9 12.9 1.7709	galZn feuerZn flZn galNi galCr	A2-A5	Ms Cu-Leg Al K Ti
5.8 8.8	galZn feuerZn flZn	A2 A4	
3.6 4.6 4.8	galZn feuerZn flZn		
5.6 ④ 8.8 10.9 12.9 1.7709	galZn feuerZn flZn galNi galCr	A2-A5	Ms Cu-Leg Al K Ti
3.6 4.6 4.8	galZn feuerZn flZn		
45 H	galZn	A1-A5	
45 H	galZn	A1-A5	
45 H	galZn	A1-A5	
45 H	galZn	A1-A5	
5 5-2 ④ 6 8 10	galZn feuerZn flZn galNi galCr brün	A1-A5	Ms Cu-Leg Al K Ti
12	galZn feuerZn flZn galNi galCr brün	A1-A5	Ms Cu-Leg Al K Ti
Steel	Steel plated	Stainless steel	Ms, Cu, Al, Ti, Plastics

① Norm cancelled without replacement

③ With quality test certificate 3.1/3.2 according to EN 10204

② Steel construction fasteners according to DIN 18880/EN 1090 ④ To be used according to AD/TRD rules

DIN/ISO/EN
(ISO/EN)

Genormte Verbindungselemente

Standardized fasteners

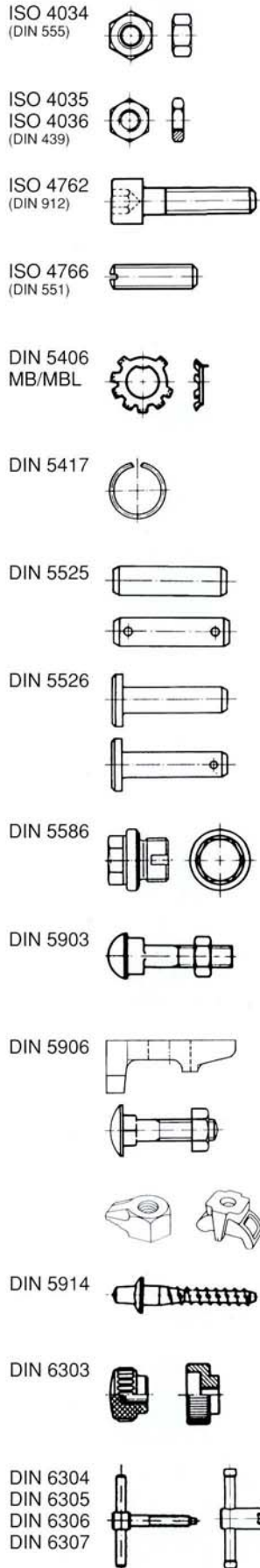

ISO 4034
(DIN 555) Sechskantmutter
Hexagon nuts

ISO 4035
ISO 4036
(DIN 439) Sechskantmutter, niedrige Form,
(mit Fase, ohne Fase)
Hexagon thin nuts (lock nuts), with chamfer, without chamfer

ISO 4762
(DIN 912) Zylinderschrauben mit Innensechskant
Hexagon socket head cap screws

ISO 4766
(DIN 551) Gewindestifte mit Schlitz und Kegelkuppe
Slotted grub screws with flat point

DIN 5406
MB/MBL Sicherungsbleche für Nutmutter DIN 981
Tab washers for slotted round nuts (lock washers)

DIN 5417 Sprengringe
Form A = für Wellen, Form B = für Bohrungen
Snap rings
Form A = external, Form B = internal

DIN 5525 Bolzen ohne Kopf
für Schienenfahrzeuge
Clevis pins for rail vehicles, without head

DIN 5526 Bolzen mit Kopf
für Schienenfahrzeuge
Clevis pins for rail vehicles, with head

DIN 5586 Verschlußschrauben m. Bund u. Entlüftung
mit aufgeschmolzener Dichtung
Locking screws with collar and vent

DIN 5903 Laschenschrauben mit Ovalansatz
– mit Halbrundkopf
– mit Vierkantkopf
Fish bolts

DIN 5906 Klemmplatenschrauben, Klemmplatten
für Schienen
Clips and bolts for railway ties

LINDAPTER-Klemmelemente
für Schienen
LINDAPTER-rail fixings

DIN 5914 Schwellenschrauben
Baseplate screws

DIN 6303 Rändelmutter
Knurled nuts

DIN 6304
DIN 6305
DIN 6306
DIN 6307 Knebelschrauben, Knebelmutter
Tommy screws, tommy nuts

Stahl	Stahl mit Überzug	Nicht-rostende Stähle	Ms, Cu, Al, Ti, Kunststoff
4 5	galZn feuerZn fiZn		
04 05 110 HV 30	galZn galNi galCr	A1-A5	Ms
8.8 10.9 12.9	galZn fiZn galNi	A2-A5	Cu-Leg
14 H	galZn galNi galCr	A1-A5	Ms K
St	galZn		
FSt			
St	galZn feuerZn	A1-A5	Ms Al
St	galZn feuerZn	A1-A5	Ms Al
St	galZn	A1-A5	
4.6	galZn		
St	galZn feuerZn fiZn		
Temper- guß	galZn feuerZn		
St	feuerZn		
5	galZn galNi galCr	A1 A2 A4	Ms Al
5.8 5	galZn		
Steel	Steel plated	Stainless steel	Ms, Cu, Al, Ti, Plastics

① Norm ersatzlos zurückgezogen
② Stahlbau-Verbindungen nach DIN 18800/EN 1090

③ Mit Prüfbescheinigung 3.1/3.2 nach EN 10204
④ Für den Einsatz nach AD-/TRD-Regelwerken

DIN/ISO/EN
(ISO/EN)

Genormte Verbindungselemente

Standardized fasteners

DIN 6311		Druckstücke (für Gewindestifte m. Druckzapfen DIN 6332) Thrust pads
DIN 6319		Kugelscheiben C, Kegelpfannen D, G Spherical washers, conical washers
DIN 6324		Bedienteile für Spannzeuge: Kugelknöpfe, Stern-/Kreuzgriffe, Ballen-/Kegel-/Kugelgriffe, Knebel-Schrauben/-Mutter, Kurbeln Machine handles
DIN 6325 (ISO 8734)		Zylinderstifte, gehärtet Parallel pins
DIN 6330		Sechskantmutter, 1,5 d hoch Auflageflächen = einseitig kugelig/einseitig glatt Hexagon nuts, 1,5 d, one spherical face, one plain face
DIN 6331		Sechskantmutter mit Bund, 1,5 d hoch Hexagon nuts with collar, 1,5 d
DIN 6332		Gewindestifte mit Druckzapfen Grub screw with thrust point
DIN 6334 ①		Sechskantmutter, 3 d hoch (Verbindungsmutter) Hexagon nuts, 3 d
DIN 6335		Kreuzgriffe Palm grips
DIN 6336		Sterngriffe Star grips
DIN 6337		Kugelgriffe Machine handles
DIN 6340		Scheiben für Spannzeuge Washers for clamping devices
DIN 6378		Hakenschrauben Clip bolts
DIN 6379		Stiftschrauben für Muttern für T-Nuten Studs for T-nuts
DIN 6791 (ISO 1051)		Halbhohlriete mit Flachrundkopf Semi-tubular pan head rivets
DIN 6792 (ISO 1051)		Halbhohlriete mit Senkkopf Semi-tubular countersunk head rivets
DIN 6796 (ISO 10670)		Spannscheiben für Schraubenverbindungen Conical spring washers for bolted connections
		TECKENTRUP-Tellerspannscheiben TECKENTRUP-disc spring washers

Stahl	Stahl mit Überzug	Nicht-rostende Stähle	Ms, Cu, Al, Ti, Kunststoff
St gehärtet	galZn		
St gehärtet St vergütet	galZn flZn		
St			K
St gehärtet			
6 Au 8 10	galZn	A1-A5	Ms
6 Au 8 10	galZn	A1-A5	
5.8 8.8	galZn		
6 Au 8 10	galZn	A1-A5	Ms
St			K
St			K
St			K
St vergütet	galZn flZn		
8.8	galZn		
8.8			
St			Cu Ms Al
St			Cu Ms Al
FSt	mechZn flZn	1.4310	
FSt	mechZn flZn	1.4568	
Steel	Steel plated	Stainless steel	Ms, Cu, Al, Ti, Plastics

① Norm cancelled without replacement

③ With quality test certificate 3.1/3.2 according to EN 10204

② Steel construction fasteners according to DIN 18880/EN 1090

④ To be used according to AD/TRD rules